

Váhy Ohaus CSE 2000 g/1 g

Kat. číslo 112.4064

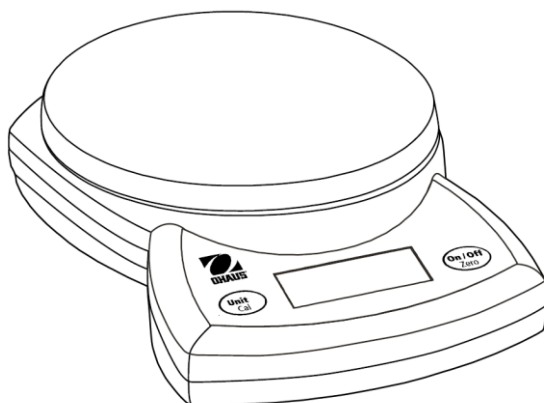

1. ÚVOD

Tento manuál obsahuje pokyny pro instalaci a ovládání vah řady CSE. Před použitím vah si prosím pozorně přečtete tento manuál.

1.1 Bezpečnostní opatření

Dodržujte prosím následující bezpečnostní pokyny:

- Zkontrolujte, zda vstupní napětí AC adaptéru odpovídá místnímu síťovému napětí.
- Váhy používejte pouze v suchém prostředí.
- Pro dosažení nejlepších výsledků používejte váhy ve stanoveném rozsahu provozních teplot.
- Nepoužívejte váhy v nepříznivém nebo nestabilním prostředí.
- Při použití vah postupujte opatrně. Předmět, který chcete vážit, opatrně položte na střed misky. Dobrá péče zajistí dlouhodobou životnost vašich vah.

1.2 Obecné funkce výrobku

- **Test při zapnutí:** Po zapnutí vah se zapnou všechny segmenty displeje, což indikuje, že jednotka se sama nuluje. Jakmile se zobrazí „0“, váhy jsou připraveny k použití.
- **Indikace stabilního odečtu:** Jakmile je dosaženo stabilního odečtu, ve spodním levém rohu se objeví hvězdička.
- **Přetížení:** Pokud na váhy dáte zátěž, která přesahuje jejich měřicí rozsah, na displeji se objeví „E“. Zátěž okamžitě sundejte a váhy se vrátí do normálního stavu.
- **Tárování:** K váženému vzorku je možné přidávat další vzorky. Stisknutím tlačítka **ON/ZERO OFF** se váhy vynulují. Po přidání další váhy stisknete **ON/ZERO OFF** a váhy se znovu vynulují. Takto je možné přidávat další váhu až do překročení měřicího rozsahu váhy.

- **Záporné hodnoty:** Když z vah sundáte zátěž, kterou jste předtím vynulovali, její váha se zobrazí jako záporná hodnota. Pro návrat do normálního stavu můžete zápornou hodnotu zrušit stisknutím tlačítka **ON/ZERO OFF**.
- **Indikace slabé baterie:** Když jsou baterie slabé a je třeba je vyměnit, na displeji se zobrazí „Lo“.
- **Automatické vypnutí:** V zájmu prodloužení výdrže baterie se váhy automaticky vypnou přibl. po 4 minutách nečinnosti. Tato funkce je aktivní pouze v režimu napájení z baterie.

2. INSTALACE

2.1 Napájení

Váhy je možné napájet AC adaptérem (není součástí dodávky) nebo 3 bateriemi AA.

Instalace baterie

Sundejte kryt baterií ve spodní části vah a předepsaným způsobem vložte 3 baterie velikosti AA. Baterie nevkládejte příliš silně a netlačte na misku vah. Opět nasadte kryt.

Připojení střídavého napětí

Zapojte AC adaptér (není součástí dodávky) do konektoru na zadní straně vah. Zapojte AC adaptér do uzemněné elektrické zásuvky.

2.2 Nerezová deska na vážení (dodává se k některým modelům)

Nerezovou desku (pokud je dodávána) položte na plošinu na vážení předtím, než začnete vážit. Váhy lze použít i bez nerezové desky.

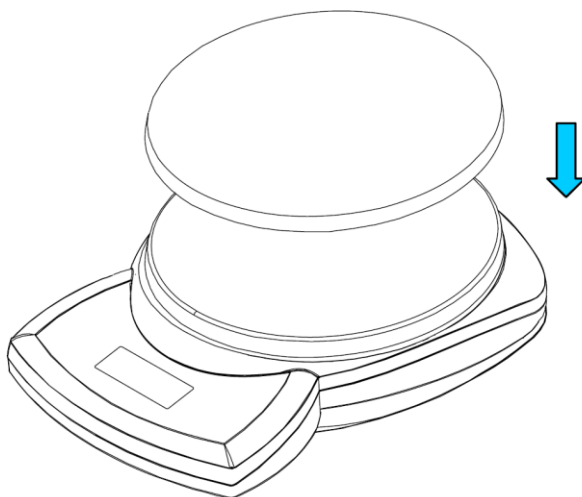

Základna váhy umožňuje stohovat váhy na sobě.

Poznámka: Neskladujte na sobě více jak 4 váhy.

3. OVLÁDÁNÍ

3.1 Ovládací tlačítka

- **ON/ZERO OFF:** Stisknutím tohoto tlačítka zapnete váhy. Když jsou váhy zapnuté, tlačítko se používá pro tárování. Pro vypnutí vah podržte toto tlačítko na tři vteřiny.
- **UNIT CAL:** Krátkým stisknutím tohoto tlačítka přepnete jednotky vážení. Podržením tohoto tlačítka spustíte proces kalibrace.

3.2 Kalibrace

Pro dosažení co nejlepších výsledků váhy pravidelně kalibrujte. Kalibrace je důležitá zejména, pokud váhy nebyly delší dobu používány.

Kalibrační závaží nejsou součástí dodávky

- Pro spuštění kalibračního procesu podržte tlačítko **UNIT CAL**. Na displeji se objeví CAL.

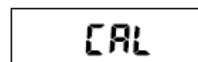

- Kalibrační proces lze přerušit vypnutím vah.

- Stiskněte tlačítko **ON/ZERO OFF** pro zachycení 0. Když váhy ukládají signál nuly, na displeji se zobrazuje -C- .

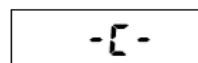

- Na displeji se poté zobrazí C xxx, kde xxx je váha kalibračního závaží v gramech.

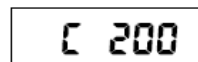

- Dejte příslušné kalibrační závaží na váhy.

- Stiskněte tlačítko **ON/ZERO OFF**.

- Když váhy ukládají signál kalibračního bodu, na displeji se zobrazuje -C- .

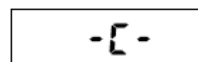

- Po kalibraci se displej vrátí do normálního režimu vážení.

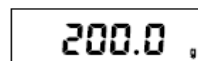

Při nesprávné kalibraci nebo použití nesprávného závaží se objeví zpráva CAL E.

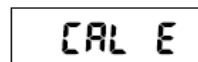

4. PŘÍSLUŠENSTVÍ

Napájecí adaptér AC:	Kat. č. Ohaus
Univerzální adaptér	46001724
Sada univerzálních zástrček (4)	46001780
Kalibrační závaží:	
200g (pro modely 201, 501)	51025-25
1000g (pro modely 2000)	51025-16
2000g (pro modely 5000)	51025-26
Nerezová miska	80010623
Přepravní pouzdro	80010624

5. SERVISNÍ INFORMACE

Pro servisní nebo technickou podporu v USA volejte zdarma 1-800-526-0659 mezi 8:00 a 17:00 EST. Specialista Ohaus vám bude k dispozici. Mimo USA prosím navštivte naše internetové stránky www.ohaus.com, kde naleznete nejbližší zastoupení firmy Ohaus.

6. TECHNICKÉ ÚDAJE



6.1 Specifikace

TABULKA 6-1. SPECIFIKACE

Model	200	300	2000	5000
Měřicí rozsah (g)	200	500	2000	5000
Rozlišení (g)	0,1	0,1	1	1
Opakovatelnost (g)	0,1	0,1	1	1
Linearita (g) (+/-)	0,1	0,1	1	1
Jednotky vážení: CL CSE	gramy, libry: unce, trojské unce, dwt gramy, hongkongské taely, taiwanské taely			
Rozsah tárování	Až do měřicího rozsahu			
Doba stabilizace	≤ 3 vteřiny			
Požadavky na napájení	AC Adaptér (volitelný) nebo 3 alkalické baterie AA (LR6)			
Kalibrace	Digitální s externím závažím			
Optimální provozní teplota	64° až 77°F / 18° až 25°C			
Typická výdrž baterie	300 hodin			
Celková velikost (mm/palce)	205 x 145 x 45 / 8,00 x 5,75 x 1,75			
Velikost misky (mm/palce)	145 x 133/5,75 x 5,25			
Čistá váha (kg/lb)	0,4/0,9			
Přepravní váha (kg/lb)	1,0/2,0			

6.2 Shoda

Příslušné značky na výrobku indikují shodu s následujícími normami.

Značka	Norma
	Výrobek je v souladu se Směrnicí 2004/108/ES o elektromagnetické kompatibilitě a Směrnicí 2006/95/ES o nízkém napětí. Úplné prohlášení o shodě vám může poskytnout Ohaus Corporation.
	AS/NZS4251.1, AS/NZS4252.1

	<p>Likvidace</p> <p>Dle Evropské Směrnice 2002/96/ES o odpadních elektrických a elektronických zařízeních (WEEE) nesmí být toto zařízení likvidováno společně s domácím odpadem. To platí také pro státy mimo EU, které mohou mít zvláštní požadavky. Likvidace tohoto výrobku musí probíhat v souladu s místními předpisy ve sběrných místech pro elektrická a elektronická zařízení. V případě otázek ohledně správné likvidace se obraťte na příslušný úřad nebo distributora, od kterého jste zakoupili toto zařízení.</p> <p>Pokud zařízení podstoupíte třetí osobě (ať už pro soukromé nebo pracovní účely), musí být informována o obsahu tohoto nařízení. Děkujeme vám, že šetříte životní prostředí.</p> <p>Pokyny pro likvidaci pro evropské státy naleznete na www.ohaus.com/weee.</p>
--	--

Poznámky: FCC

Toto zařízení splnilo zkoušky na shodu s omezeními pro digitální zařízení třídy B, dle části 15 pravidel FCC. Tato omezení jsou navržena pro zajištění rozumné míry ochrany proti rušení v obytných oblastech. Zařízení generuje, používá a může vyzařovat vysokofrekvenční energii, a pokud nebude instalováno a používáno v souladu s tímto manuálem, může způsobit rušení rádiové komunikace. Nicméně nelze zcela vyloučit, že v určitých instalacích k rušení nedojde. Pokud bude zařízení rušit rádiový nebo televizní příjem, což snadno ověříte vypnutím a opětovným zapnutím zařízení, uživatel může zkusit opravit rušení nasazením jednoho nebo více z následujících opatření:

- Přesměrujte nebo přemístěte anténu přijímače
- Zvětšete vzdálenost mezi zařízením a přijímačem.
- Zapojte zařízení do zásuvky v jiném obvodu, než ke kterému je připojen přijímač.

- Poradte se s prodejcem nebo se zkušeným technikem pro rádiové/televizní přijímače.

Poznámky: Kanada

Toto zařízení třídy B je v souladu s kanadskou normou ICES-003.

Registrace ISO 9001

V roce 1994 získala firma Ohaus Corporation, USA, certifikaci dle ISO 9001 od Bureau Veritas Quality International (BVQI) potvrzující, že systém řízení kvality firmy Ohaus je v souladu s požadavky normy ISO 9001. 15. května 2003 přešla firma Ohaus Corporation, USA, na certifikaci dle normy ISO 9001:2000.

OMEZENÁ ZÁRUKA

Výrobky Ohaus mají záruku na vady materiálu a zpracování, která platí od data dodání až do uplynutí záruční doby. Během této záruční doby Ohaus dle svého uvážení bezplatně opraví nebo vymění komponenty, které se ukážou jako vadné, za předpokladu, že budou tyto vadné komponenty zaslány společnosti Ohaus s předem zaplaceným přepravným.

Tato záruka se nevztahuje na případy, kdy byl výrobek poškozen v důsledku nehody nebo nesprávného použití, vystaven radioaktivním nebo korozivním materiálům, došlo k průniku cizorodého materiálu dovnitř výrobku nebo v důsledku servisu nebo úprav neprovedených společnostmi Ohaus. Pokud není k dispozici správně vyplněný doklad o registraci záruky, záruční doba začíná datem odeslání autorizovanému prodejci. Ohaus Corporation neposkytuje žádné jiné výslovné nebo vyplývající záruky. Ohaus Corporation neodpovídá za žádné následné škody.

Legislativa upravující záruky se v jednotlivých zemích liší. Pro další informace se obraťte na Ohaus nebo na vašeho místního zástupce Ohaus.

Registrujte si vaše váhy v sekci *Warranty Registration (registrace záruky)* na www.ohaus.com.